

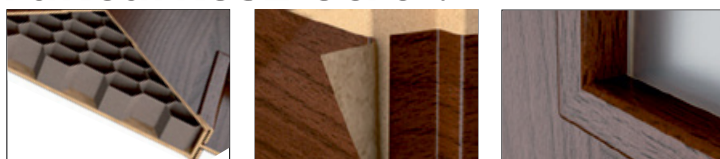

# Magyar szabvány méretű dekor fóliás beltéri ajtók raktárkészletről!\*



Az ajtólap papírrács erősített, MDF keretszerkezetű, három oldalt falcolt, dekorfóliás felület. A piacon egyedülállóan a függőleges élek lekerekítettek, élenkénti összekapcsolás nélkül. Az egyedi technológia a biztosíték arra, hogy az élek nem válnak vagy törnek le, ezáltal tovább maradnak szépek és újszerűek.



Téli Tölgy  
B707

Új szín

## Választható színek



Fehér  
B134

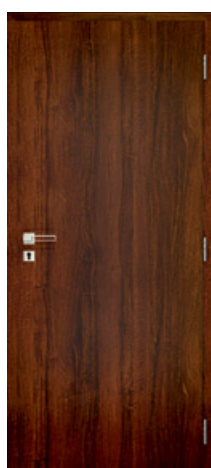

Dió  
B339



Ében  
B406



Natúr Tölgy  
B587

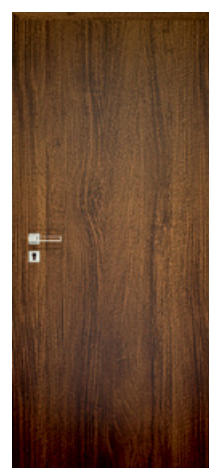

Klasszikus Dió  
B597



Antracit Tölgy  
B637

24 Hónap  
gyártói  
GARANCIA

## Utólag szerelhető tokos ajtó

**Utólag szerelhető, tokos ajtó:** akár 35 mm-es állíthatóságú tokkal, 3 oldalt gumi tömítéssel. (A kilincs és a küszöb nem tartozékok.)

**Raktárkészleten lévő tokok:**

B tok: Utólag szerelhető tok 95-114 mm-ig állítható.  
C tok: Utólag szerelhető tok 120-139 mm-ig állítható.  
D tok: Utólag szerelhető tok 140-159 mm-ig állítható.

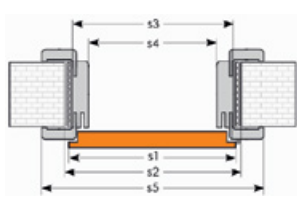
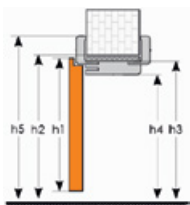

Szélességi méret	75	90	100
s1 Ajtólap külméret	699 mm	849 mm	949 mm
s2 Névleges méret (Falnyílás méret)	750 mm	900 mm	1000 mm
s3 Tokmag külméret	700 mm	850 mm	950 mm
s4 Tok belméret	655 mm	805 mm	905 mm
s5 Takaróléc külméret	799 mm	949 mm	1049 mm

Magassági méret	210
h1 Ajtólap külméret	2069 mm
h2 Névleges méret (Falnyílás méret)	2100 mm
h3 Tokmag külméret	2074 mm
h4 Tok belméret	2052 mm
h5 Takaróléc külméret	2124 mm

## Blokktokos ajtó

**Blokktokos ajtó:** Utólag szerelhető, 90 mm széles tok, 3 oldalt gumi tömítéssel. (A takarólécek külön megvásárolhatóak.) (A kilincs és a küszöb nem tartozékok.)

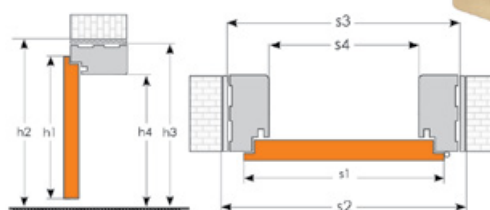

Szélességi méret	75	90	100
s1 Ajtólap külméret	699 mm	849 mm	949 mm
s2 Névleges méret (Falnyílás méret)	750 mm	900 mm	1000 mm
s3 Tok külméret	732 mm	882 mm	982 mm
s4 Tok belméret	656 mm	806 mm	906 mm

Magassági méret	210
h1 Ajtólap külméret	2069 mm
h2 Névleges méret (Falnyílás méret)	2100 mm
h3 Tok külméret	2091 mm
h4 Tok belméret	2052 mm

**Blokktok takaróléc:**

Széles takaróléc  
60\*10 mm (1 oldali szett)  
Negyedes takaróléc  
13\*13 mm (1 oldali szett)

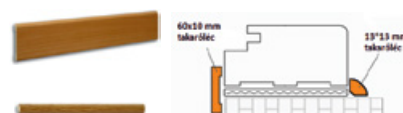

\*Raktárkészletről csak a tele kiviteli ajtók elérhetőek. Az ajtólapok üvegezése megrendelésre történik.

# STANDARD DOOR



## Üvegezett ajtók egyedi megrendelésre

20 féle választható üvegezési típus rövid határidővel. 12 féle üveggel, vagy dekorbetéttel rendelhető.

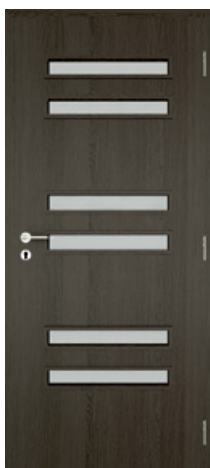

Andromeda



Aquila



Carina

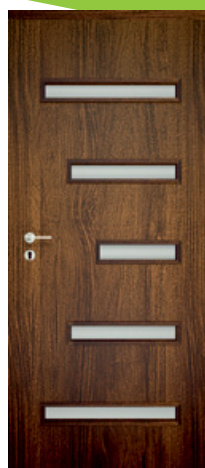

Columba



Dorado



Libra

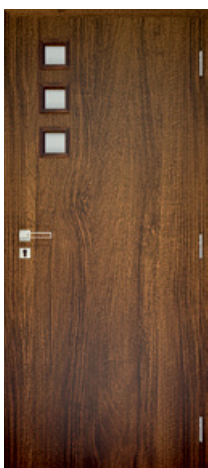

Lyra



Orion



Pegasus

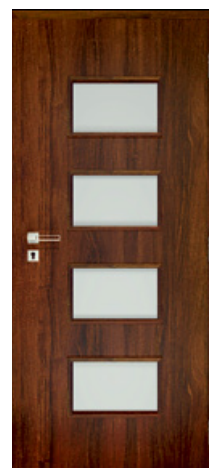

Phoenix

### I. Üveg kategória



Csincsilla



Kura



Krizet



Fatörzs

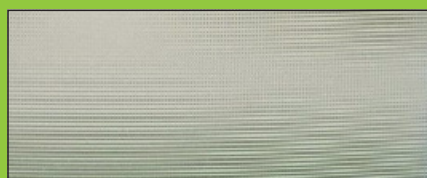

Screen



Griz

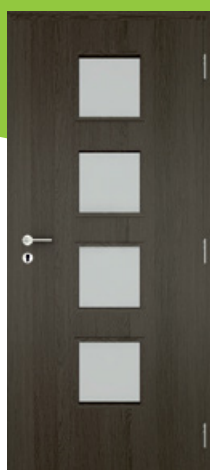

Draco



Gemini

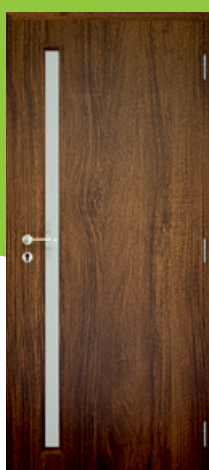

Hydra\*



Indus



Lacerta



Sagitta



Taurus\*

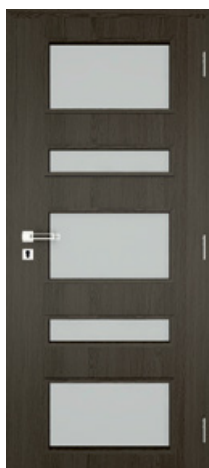

Tucana\*

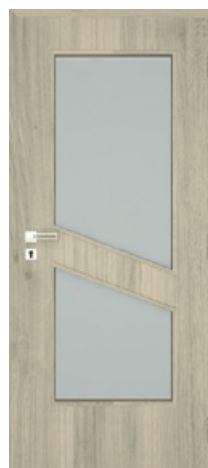

Vela

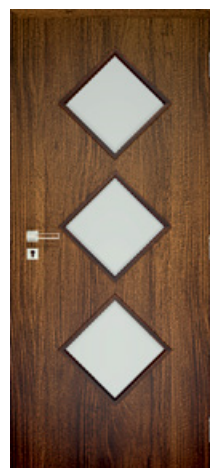

Virgo

## II. Üveg kategória

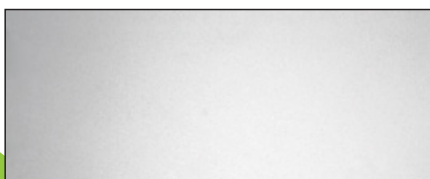

Matt savmart



Punto

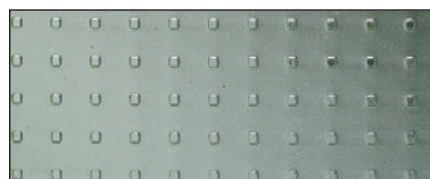

MasterCare

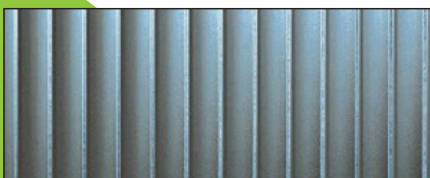

Flutes



Matt delta



3+3 biztonsági üveg

A \*-al jelölt üvegezett ajtók nem rendelhetők szellőzőrácsos kivitelben.



## Alumínium intarziás ajtóink



A LINE 1



A LINE 2

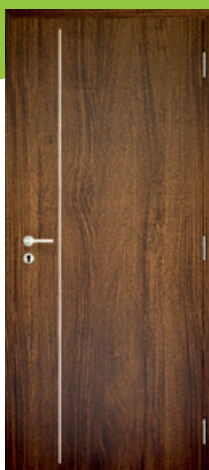

A LINE 3

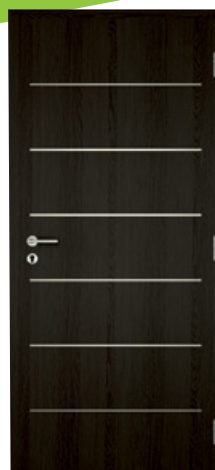

A LINE 4

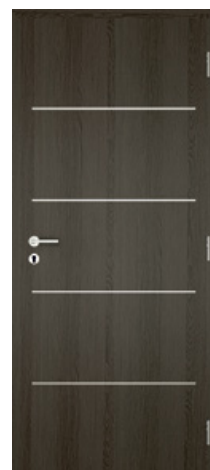

A LINE 5



A LINE 6

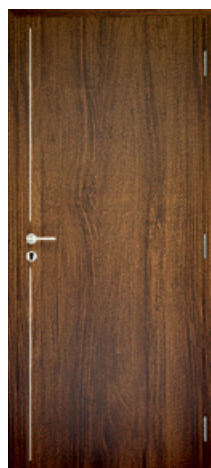

A LINE 7



A LINE 8



A LINE 9\*

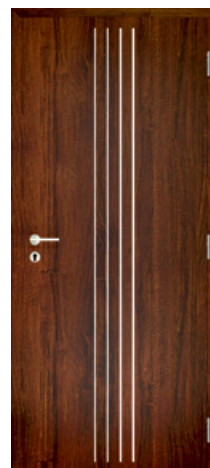

A LINE 10

10 féle kialakítással rendelhető a raktári színválasztékból, rövid gyártási határidővel.

Alapanyag: 1. osztályú szálcsiszolt alumínium, felületkezelt 0,8 mm vastag laminátum.

Intarzia szélessége: 8 mm

Intarzia kialakítása: Az ajtólap síkjába bemart kialakítás, az intarzia az ajtólap felületével egy síkba kerül. Az \*A LINE 9 típus szellőzőráccsal kombinált kivitelben nem gyártható!



Az Ön Viszonteladó Partnere

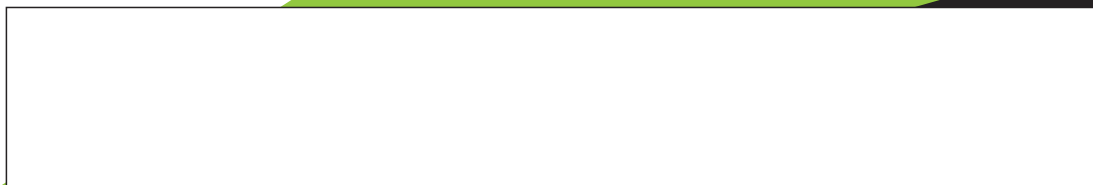

## Falban futó tolóajtó

Ideális választás kis szobákba, ahol nyíló ajtók nem férnek el.

Rövid határidővel rendelhető, kétféle tokszerkezettel.

100 mm-es tokszerkezet a C75 és U75 gipszkarton profilokhoz.

125 mm-es tokszerkezet a C100 és U100 gipszkarton profilokhoz.

Üvegezett ajtólapokhoz kizárólag a 125 mm-es tok használható!

Falban futó tolóajtó rendelhető elemei: ajtólap húzófogantyúval, fém tokszerkezet, tokborító elem, lassító szerkezet, horogzár. Tolóajtók kizárólag az alábbi táblázatban megadott "Lengyel" méretrendben rendelhetők.



Átjárhatósági méret (L x H)	Tokszerkezet külső mérete (C x H1)	A	B	Ajtólap méret
710 x 2075 mm	1546 x 2115 mm	770 mm	740 mm	744 x 2040 mm
810 x 2075 mm	1746 x 2115 mm	870 mm	840 mm	844 x 2040 mm
910 x 2075 mm	1946 x 2115 mm	970 mm	940 mm	944 x 2040 mm
1010 x 2075 mm	2146 x 2115 mm	1070 mm	1040 mm	1044 x 2040 mm

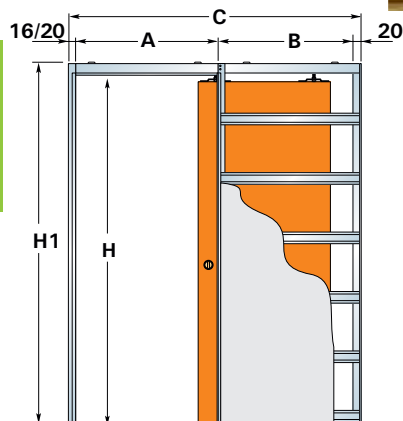
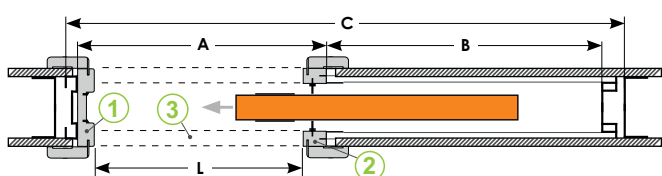

Tokborítás elemei

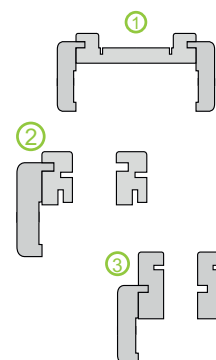

## Fal előtt futó tolóajtó

Praktikus, helytakarékos megoldás a terek optimális kihasználásához.

Fal előtt futó tolóajtó rendelhető elemei: ajtólap húzófogantyúval, sín, karnis, állítható tok, lassító szerkezet, horogzár.

Tolóajtók kizárólag az alábbi táblázatban megadott "Lengyel" méretrendben rendelhetők.

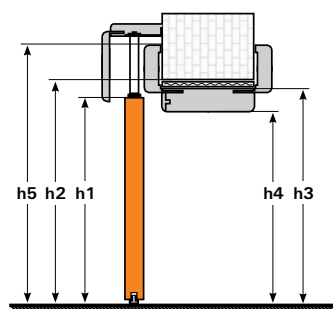
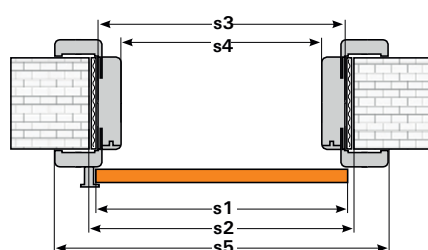

	Szélességi méret	70	80	90	100
s1	Ajtólap külméret	744 mm	844 mm	944 mm	1044 mm
s2	Falnyílás méret	774 mm	874 mm	974 mm	1074 mm
s3	Tokmag külméret	744 mm	844 mm	944 mm	1044 mm
s4	Tok belméret	700 mm	800 mm	900 mm	1000 mm
s5	Takaróléc külméret	844 mm	944 mm	1044 mm	1144 mm

	Magassági méret	
h1	Ajtólap külméret	2040 mm
h2	Falnyílás méret	2062 mm
h3	Tokmag külméret	2047 mm
h4	Tok belméret	2025 mm
h5	Takaróléc külméret	2097 mm

Horogzár opcionálisan rendelhető.



Tok típusa	Falvastagság
A tok	75-94 mm
B tok*	95-114 mm
C tok*	120-139 mm
D tok*	140-159 mm
E tok	160-179 mm
F tok	180-199 mm
G tok	200-219 mm
H tok	220-239 mm
I tok	240-259 mm
J tok	260-279 mm
K tok	280-299 mm
L tok	300-319 mm
M tok	320-339 mm
N tok	340-359 mm
O tok	360-379 mm
P tok	380-399 mm
Q tok	400-419 mm
R tok	420-439 mm
S tok	440-459 mm
T tok	460-479 mm
U tok	480-499 mm

## Állítható tokok széles kínálata, egyedi megrendelés alapján

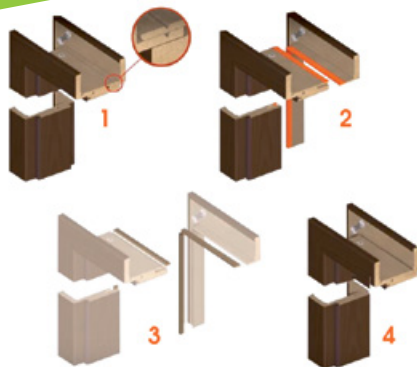

Minden tok állíthatósági tartománya 15 mm-rel módosítható a tokon és a borításon található perforáció levágásával.

## Nyitási irány meghatározása

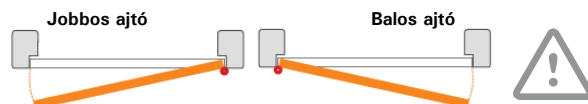

A 340 mm-es falvastagságot meghaladó állítható tokok toktoldással készülnek.



## Tokok beépíthetőségi tartománya

Névleges méretek	Típus	Szélesség	Magasság
750 x 2100 mm	Állítható tok	730-760 mm	2085-2110 mm
	Blokktok	750-780 mm	2105-2115 mm
900 x 2100 mm	Állítható tok	880-910 mm	2085-2110 mm
	Blokktok	900-930 mm	2105-2115 mm
1000 x 2100 mm	Állítható tok	980-1010 mm	2085-2110 mm
	Blokktok	1000-1030 mm	2105-2115 mm

\*RAKTÁRI Termék

## Kiegészítők raktárkészletről

Takaróléc blokktokhoz (60 mm széles)

Takaróléc blokktokhoz (negyedes)

UTH tok mobil borítások

WC zár

PZ zár

Automata küszöb

Műanyag szellőző

Alumínium szellőző

Kilincsek

Modern, körrozettás kilincseink raktárkészletről elérhetők, BB, PZ és WC zárhoz való kivitelben.



ARCO



RONDO PRO



CHRISTIE F1

## Zártípusok beltéri ajtókhöz



BB zár  
55/72 mm  
Gyári alap tartozék  
BB zár



PZ zár  
55/72 mm  
Hengerzárbetét  
(27/35 mm külön  
megvásárolható)



WC zár  
55/72 mm



CHRISTIE F2

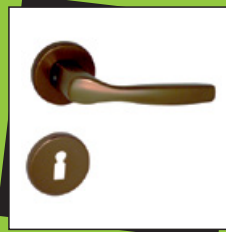

CHRISTIE F4

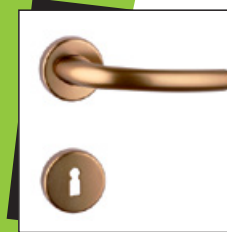

SAVANNA F4

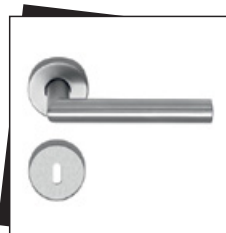

THEMA PRO



COOL SZATÉN NIKKEL



SAVANNA F1



Fényes réz



Króm



Matt króm

## Tolóajtó fogantyúk